

## 玄関ドア エントリーシステム

使いやすく便利で防犯性の高いエントリーシステムが、安心して過ごしやすい毎日をお届けします。

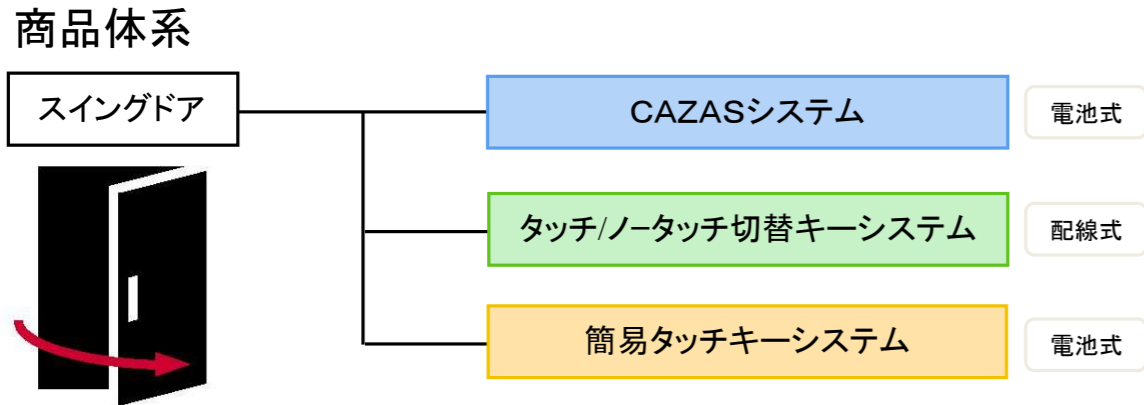

不正解錠防止機能により、効果的なピッキング対策が行えます。

上下2カ所の自動施錠で、カギの閉め忘れを防ぎます。

セキュリティサムターンで、サムターン回しを防ぎます。

※使用上のご注意については、カタログにてご確認ください。

### CAZASシステム 2 ACTION KEY STYLE



ボタンを押してカードキーをかざすだけ。さらに持ち運びに便利なタグキーも選べます。お手頃な2アクションキースタイル

### システム TOUCH NO TOUCH KEY NO ACTION OR 1 ACTION KEY STYLE



ノータッチキーモード (スマートキーシステムと同じ機能です)



タッチキーモード (タッチキーシステムと同じ機能です)

### システム EASY TOUCH KEY 1 ACTION KEY STYLE

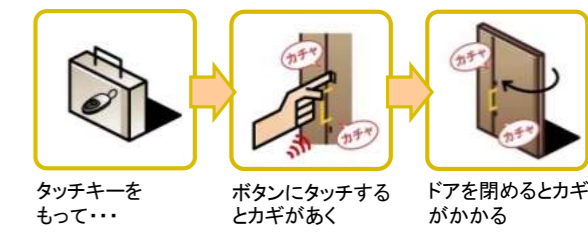
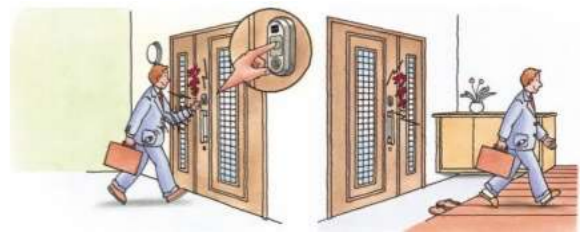

わざわざキーを取り出さなくても、ボタンを押せばすぐ解錠。わずらわしさを感じない1アクションキースタイル。

### ボタンを押してカードを近づけるだけで、2ロック同時に自動解錠。



ドアのタッチボタンを押して、カードキーを“かざす”だけのスピーディーな施解錠が魅力。お手頃な2アクションキースタイルです。



#### ■解錠・施錠の手順(帰宅時)



#### ■解錠・施錠の手順(外出時)

外出時はサムターンで解錠し、玄関ドアに取り付けられたタッチボタンを押し、カードをかざして施錠します。室外にてCAZASの操作を行うと、2ロック施錠します。



### CAZASシステム 電池式

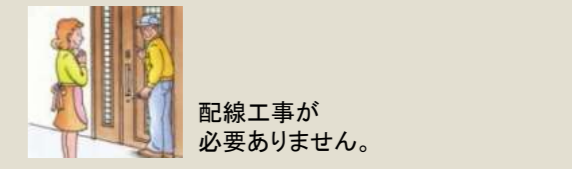

※上記価格にはドア本体価格、取付費等は含まれません。

CAZASシステムには、カードキーの他にタグキーもあります。ストラップとして携帯電話などに付ければ、日頃持ち歩いているものをカギとして利用できます。



※カードキー、タグキーは合計8枚まで使用できます。



## 玄関ドア エントリーシステム

お施主さまがカギのかけかたを選ぶ。  
タッチ/ノータッチ切替キー



タッチ/ノータッチ切替キーシステムは、それぞれのご家庭のお好みに合わせた、2つのモードを切り替えできます。



専用リモコンを持って...

近づくと... カギがあく

タッチすると... カギがあく

扉を閉めるとカギがかかる

### ノータッチキーモード

(スマートキーシステムと同じ機能です)

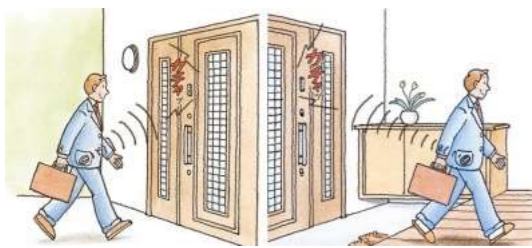

ノータッチモードなら、キーをかばんやポケットに入れておけば、ドアに近づいただけで施錠が行えます。通常のカギの開け閉めが困難な方やご年配の方にも使いやすいシステムです。

### タッチキーモード

(タッチキーシステムと同じ機能です)

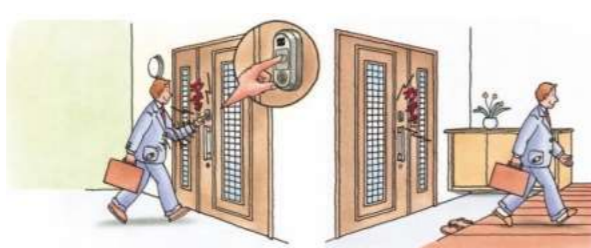

タッチキーモードは、便利な1アクションキースタイル。キーをかばんやポケットに入れたまま、ドアのタッチボタンを押すだけで簡単に解錠できます。

■室内外の扉から離れた場所からリモコン操作ができます。



- 作動範囲は3m以内です。
- リモコンのボタン操作はタッチ機能、ノータッチ機能よりも優先されます。
- 手動用キーでも解錠できます。

選べる3つのセットバリエーションをご用意。

※モニタープラン、ナンバーキープラン、マルチプランの3つのバリエーションについての詳細はカタログをご覧ください。 ※表示している加算額は別途有償品を除きます。

### タッチ/ノータッチ切替キーシステム

配線式

モニタープラン + ¥174,800	ナンバーキープラン + ¥201,300	マルチプラン + ¥264,600
 部屋のモニターで来訪者を確認してから解錠できる テレビドアホンセット (カラーカメラ付玄関子機) / テレビドアホンセット (カラーモニター)	 カギや専用リモコンを持っていない家族の方でも暗証番号で解錠できる 5キー暗証解錠ボタン / 電気錠コントローラー / 解錠スイッチ	 部屋のモニターで来訪者を確認してから解錠でき、さらにカギや専用リモコンを持っていない家族の方でも暗証番号で解錠できる 5キー暗証解錠ボタン / 電気錠コントローラー / テレビドアホンセット (カラーモニター) / テレビドアホンセット (カラーカメラ付玄関子機)

タッチ/ノータッチ切替キーシステム  
¥105,000 (配線式)  
ベースプラン



※上記価格にはドア本体価格、取付費等は含まれません。

施工後に簡単に切替えます。 ※切替方法はカタログを参照してください。

- ノータッチキーモード ..... スマートキーシステムと同じ機能を使いたい
- タッチキーモード ..... 自分で施錠を確認したい

※ノータッチモードの施錠作動範囲は40~80cmです。

状況に応じてお住まいになっている方が簡単操作で切替えます。

乾電池式で配線工事のいらないシステムもご用意。

### 簡易タッチキー



ドアのタッチボタンを押すだけで、らくらく解錠。キーを取り出す必要のない、ワンタッチ方式のキースタイルです。



タッチキーを持って...

ボタンにタッチするとカギがあく

ドアを閉めるとカギがかかる

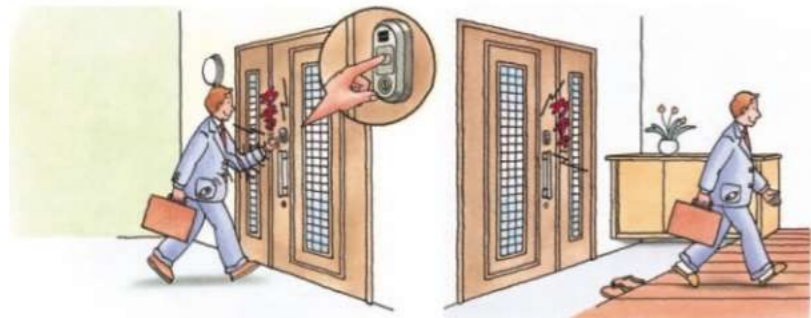

#### 帰宅時の解錠

タッチキーを持って、タッチボタンを押せばカギがあきます。

#### 帰宅時の施錠

ドアを閉めるとカギがかかります。

室内外のドアから離れた場所からリモコン操作ができます。



- 作動範囲は3m以内です。
- リモコン機能はタッチ機能よりも優先されます。
- 手動用キーでも解錠できます。

### 簡易タッチキーシステム

電池式



※上記価格にはドア本体価格、取付費等は含まれません。

### リモコン機能で施錠もできます



専用リモコンのボタンを押します。



シルバー(標準) / ピンク(別途有償品) / ブルー(別途有償品)

- 標準はシルバーを2つご用意。追加でピンク、ブルーも選べます。(追加の場合、各色ともに¥8,900)
- 6個まで追加でき、合計8個まで使用できます。
- リモコン操作で解錠することもできます。



ボタンを押してカードを近づけるだけで、2ロック同時に自動施錠。



ドアのタッチボタンを押して、カードキーを“かざす”だけのスピーディーな施解錠が魅力。お手頃な2アクションキースタイルです。

乾電池式なので、面倒な配線工事がありません。



防犯性を考えると、2ロック。でも上下両方の開け閉めとなるとかかんだりして、ちょっと面倒。そんなお悩みを抱えていませんか。



CAZASシステムなら、ボタンを押し、カードキーをかざすだけで、上下両方のカギの開け閉めが可能です。また、持ち運びやすく取り出しやすいカード形状も魅力です。

※カードをかざして解錠後、ドアの開閉操作をしないと30秒後に自動施錠されます。

### ■マスターキーの機能を備えている

二世帯住宅など、ドアが複数あるとドアの数だけ鍵を持ち歩かなければいけません。CAZASにすると、複数の鍵を持ち歩く必要がありません。

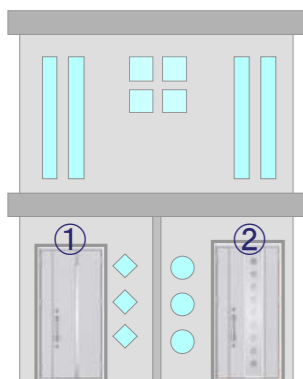

Aさん宅 (二世帯住宅)



キーの場合...  
ドアが2つあるので、鍵を2つ持ち歩かなくてはなりません。

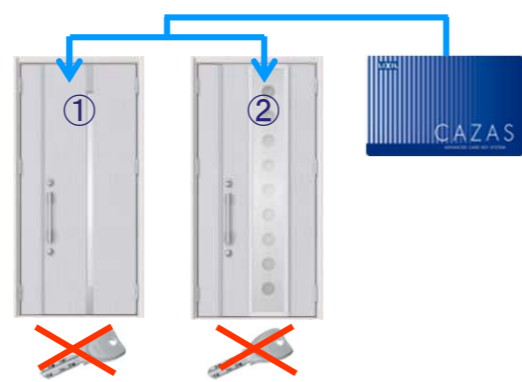

CAZASの場合...  
2つのドアに同じ登録をすると、1枚のCAZASで2つのドアの施解錠が可能です。

### POINT

二世帯住宅に限らず、自宅と実家など離れた場所でも、“CAZAS”対応のドアであれば、同じ登録をすることで、1枚の“CAZAS”を使って2つのドアの施解錠が可能です。

### ■解錠・施錠の手順(帰宅時)



①玄関ドアに取り付けられたタッチボタンを押します。 ②受信ユニットにカードをかざします。 ③ドアにかけられた2つのロックが解錠されます。 ④ドアが閉まると自動施錠されます。

■解錠・施錠の手順(外出時) 外出時はサムターンで解錠し、玄関ドアに取り付けられたタッチボタンを押し、カードをかざして施錠します。室外にてCAZASの操作を行うと、2ロック施錠します。

### “CAZAS”を使うとこんなに便利

キーを使って2回の施解錠動作を行うより、CAZASを使って1回で2ロックの施解錠動作を行う方が便利！！

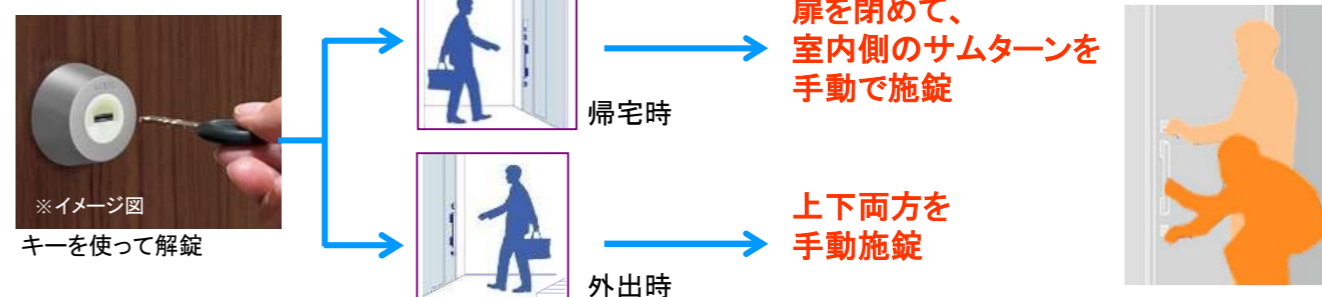
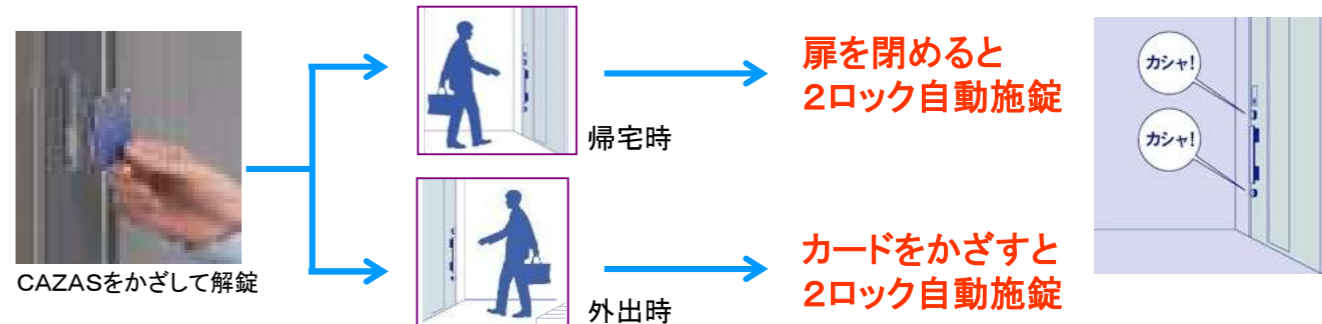

### ■防犯性能がアップします。

#### 不正解錠防止機能

万一、片方のカギが開けられても、約20秒以内にもう一方のカギを開けられなければ自動的に開けられた方のカギが再び施錠される機能です。

錠破り対策



CAZASシステムには、カードキーの他にタグキーもあります。ストラップとして携帯電話などに付ければ、日頃持ち歩いているものをカギとして利用できます。



カードキー 4枚入り

手動キーの価格にプラス  
**¥50,000**  
アップで取り付けられます



タグキー 2枚入り

※カードキー、タグキーは合計8枚まで使用できます。  
※追加はそれぞれ¥2,000/枚となります。



イメージ図

カードキーの登録・抹消方法

- 登録・・・別売りのカードやタグキーを後から追加することで合計8枚まで登録し使用することができます。
- 抹消・・・カードキーやタグキーを1枚でも新たに登録すると今まで登録していたカードやタグキーのデータは消去され、登録されていたとしても再登録しない限り使用することはできません。
- 追加登録する際は、すでに登録済みのカードキーやタグキーも全て準備して合わせて登録作業を行ってください。タグキーも順番には関係なく、カードキーを含めて8枚まで登録できます。

	付属	別売り
登録済	① ② ③ ④ ⑤ ⑥	⑦ ⑧
再登録 <small>※カードを追加する時は、全て登録しなおす必要があります。</small>	① ② ③ ④ ⑤ ⑥	⑦ ⑧

■登録手順

	登録	未登録
初期	① ② ③ ④ ⑤ ⑥	⑦ ⑧
① 登録ボタンを押す	① ② ③ ④ ⑤ ⑥	⑦ ⑧
② 1枚目を登録する <small>※受信部にカードをかざす</small>	①	② ⑧
③ 2枚目を登録する <small>※受信部にカード、タグキーをかざす</small>	① ②	③ ⑧
④ 3~8枚目を登録する <small>※受信部にカード、タグキーをかざす</small>	① ② ③	④ ⑧

※最後のカード、タグキーを受信部にカざしてから、30秒後に登録が完了します。

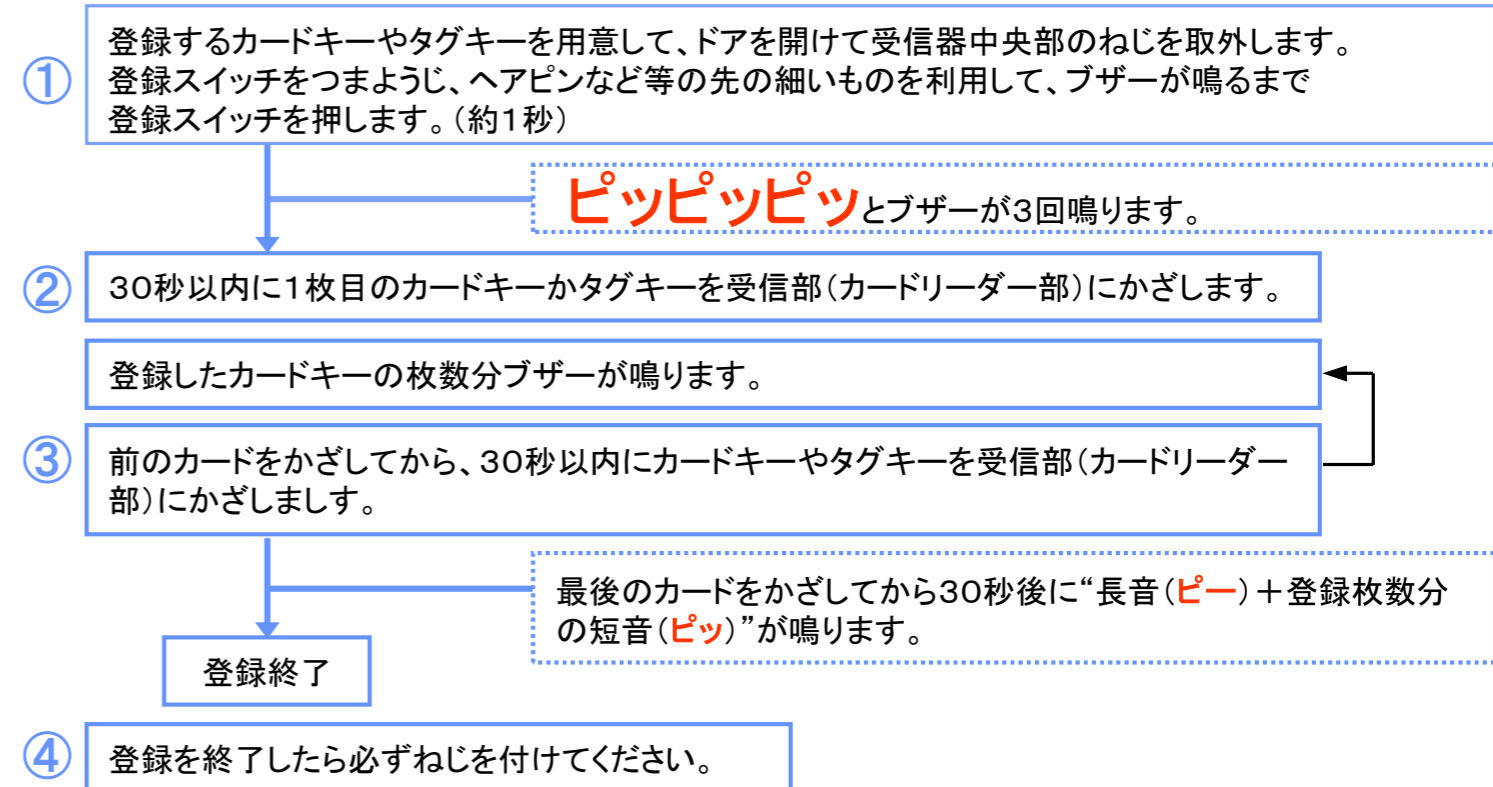

ピッピッピッとブザーが3回鳴ります。

最後のカードをかざしてから30秒後に“長音(ピー) + 登録枚数分の短音(ピッ)”が鳴ります。

■キーの取り替え方

CAZASシステム対応の場合

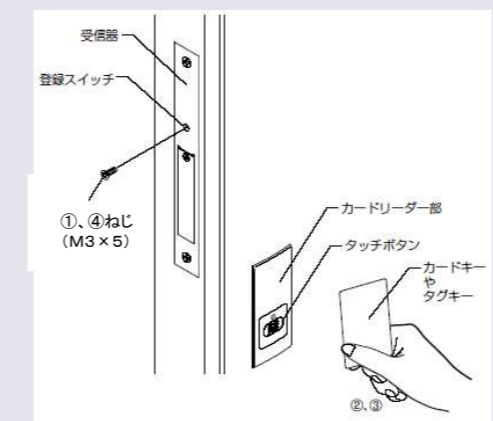

○紛失後、即日再登録が可能です。紛失したカード・タグキーは使えなくなります。※1枚/¥2,000で発行できます。

CAZASシステム非対応の場合

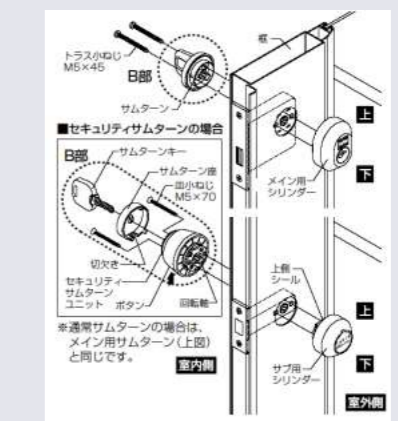

○紛失後、シリンダー交換するまで不安。交換に手間がかかり、費用もかかります。





# らくらくキースタイル

らくらくキースタイルは便利で安全 & 安心をカタチにするNewキースタイルです。

### CAZASシステム

ドアのタッチボタンを押して、カードキーを“かざす”だけのスピーディーな施錠が魅力です。お手頃の2アクションキースタイルです。

### 簡易タッチキーシステム

ドアのタッチボタンを押すだけで、らくらく解錠。キーを取り出す必要のない、ワンタッチ方式のキースタイルです。

### タッチ/ノータッチ切替キーシステム

タッチか、ノータッチ、それぞれのご家庭のニーズにあわせた2つのモード切替が可能なキースタイルです。



## 家族みんなが便利だから。やっぱり、らくらくキースタイルです。



これからはツーロックが当たり前だと思うけど、メンドクさいかなあ??

車のドアはリモコンなのにどうして玄関ドアはキーをさし込むの??

荷物を持っている時、いちいちカバンからキーをだすのは、ヤッパリ面倒!!

キーを失くすと、シリンダー交換するまで不安でいっぱい!!

ピッキング対策を万全にしたい!!

### 便利

#### その1 荷物を持っていてもらくらく操作!

たとえば、荷物がいっぱいのお出かけ時や、お買い物の帰宅時に、片手でカンタンに操作できる、らくらくキースタイルです。



### 便利

#### その2 近づくだけで自動解錠!!

タッチ/ノータッチ切替キーシステムで、ノータッチキーモードを選択した際は、近づくだけで自動解錠します。



### 便利

#### その3 手袋のまま解錠!!

例えば手のかじかむ冬の寒い夜。手袋をわざわざ外して鍵で解錠するのはおっくうなものです。らくらくキースタイルなら、手袋したまま、らくらく解錠です。

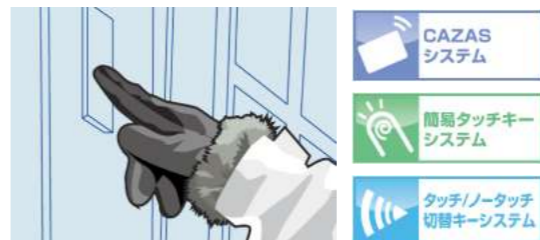

### 便利

#### その4 お年寄りも、お子さまもらくらく操作!!

カギを取り出さなくても、らくらく施錠。お年寄りにも、お子さまにもうれしいキースタイルです。



## さらに進化したセキュリティも。やっぱり、らくらくキースタイルです。

### 安心&安全

#### その1 2ロック連動

2ロックの重要性は分かるのだけど面倒。らくらくキースタイルでは、2ロックが連動するので、手間いらずのセキュリティを実現します。



### 安心&安全

#### その2 キーらしくないので安心!!

お子さまがキーを取り出すのは、家族の不在をアピールしているようなもの。ノータッチキーモード(タッチ/ノータッチ切替キーシステム)で、ただいまと声をかければ家族の不在のカモフラージュできます。



### 安心&安全

#### その3 紛失したカードキーや専用リモコンを再登録で使用不能に!!

再登録をおこなえば、その時に登録しなかったカードキーや専用リモコンは使用できなくなります。従来のように、シリンダーを交換する必要はありません。



### 安心&安全

#### その4 ピッキング対策も万全!

高性能シリンダーを採用。さらに一方のシリンダーをピッキングで解錠されても、もう一方を20秒以内に解錠しないと自動施錠する不正解錠防止機能付きです。



### 安心&安全

#### その5 来訪者を確認して解錠!!

タッチ/ノータッチ切替キーシステムでは、各種遠隔操作が可能です。リビングが2階にあるお宅などでは、とても便利で安心なシステムです。





## 玄関ドア らくらくキースタイル らくらくキースタイル 商品特長

### 電池式 CAZASシステムのポイント

ドアのタッチボタンを押して、カードキーを“かざす”だけのスピーディな施錠が魅力です。お手頃の2アクションキースタイルです。

#### キーだったらどこに入れておくの？ポケット？

●女性の方の服はポケットが少ないですし、ポケットがキーで膨らむのもイヤなものです。CAZASならすぐ取り出せるおサイフ、定期入れにいれられとても便利です。

#### キーらしくないから。こんな効果も・・・

●お子さまがキーをもっていると「あの子はカギツ子」と分かっけてしまいます。キーらしくないタグキーなら安心です。

#### カードケースなんて持ってない？どうしよう？

●タグキーなら、いろんな物に付けられます。  
●携帯電話をはじめ、小さな財布、カバンなどにつけられとても便利です。

#### シリンダーにキーを差し込むのが大変！

●CAZASならボタンを押して、かざすだけ。とてもカンタンです。

タグキーは便利な楽しい使い方が色々あります。ここでは、その一部をご紹介します。

#### いつも持っている携帯電話と一緒にキーは持ちたい！

そんな方には、タグキーがオススメです。アクセサリ感覚で、オシャレに携帯電話にとりつけられます。



タグキー

#### ネックレス風に首から下げちゃおう！

ちょっとオシャレにネックレス風に。首から下げておけば、失くす心配もないので、お子さまや、お年寄りの方でも、安心です。きれいな布で、カバーしても大丈夫。

#### 車のキーと一緒に！

キーはまとめて、持っていたい。そんな合理派の方におススメ。車も玄関も、スピーディーに操作！

#### CAZASシステムの操作方法



### 電池式 簡易タッチキーシステムのポイント

簡易タッチキーシステムはドアのタッチボタンを押すだけで、らくらく解錠。キーを取り出す必要のない、1アクションキースタイルです。

#### 専用リモコンは取り出す必要がありますか？

●専用リモコンは取り出す必要がありません。カバンの底でもOKです。お子様ならば、ランドセルの中に。後はタッチボタンを押すだけで施錠・解錠できます。

#### 手袋したまま大丈夫ですか？

●冬の寒い日、手袋外して鍵を取出すのはツライものです。簡易タッチキーなら手袋したままボタンを押すだけ。部屋に入ってから手袋を外してください。

#### お年寄やお子さまに、やさしいシステムです。

●簡易タッチキーならボタンを押すだけ。まさに、ユニバーサルデザインです。

#### 片手がふさがっていても大丈夫ですか？

●ボタンが押せれば施錠できます。

#### 鍵のかけ忘れが心配ですが・・・

●室内に入った時も、室外に出た時も専用リモコンで解錠した場合は自動施錠します。鍵のかけ忘れを心配する必要はありません。

#### 締め出しも安心

●サムターンで解錠した場合、自動施錠はしないので安心です。  
※専用リモコンを使用せずに解錠した場合は、自動施錠機能はキャンセルされます。

#### 二世帯住宅で利用したいのですが・・・

●ひとつの専用リモコンで、3台のドアまで、開閉可能です。玄関等を別にした二世帯住宅でご利用可能です。  
※タッチ/ノータッチ切替キーシステムも3台まで。CAZASは制限なく利用できます。

#### 簡易タッチキーシステムの操作方法

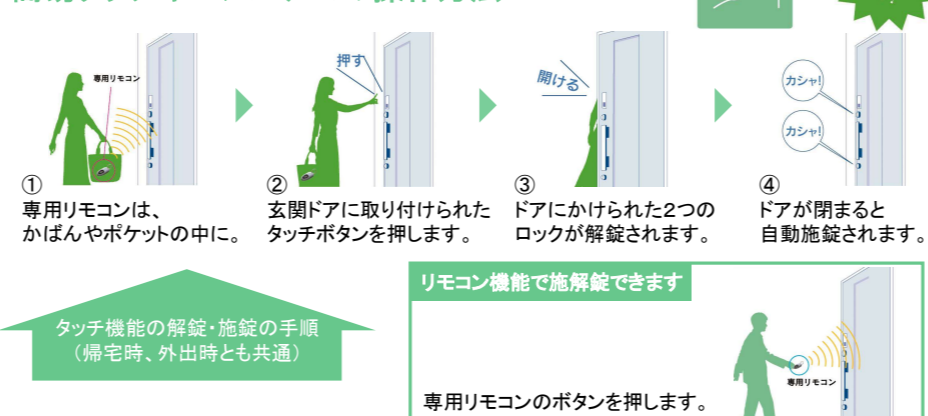

### 100V配線式 タッチ/ノータッチ切替キーシステムのポイント

タッチか、ノータッチ、それぞれのご家庭のニーズにあわせた2つのモード切替が可能なキースタイルです。

#### ノータッチキーモード

専用リモコンをバッグなどに入れたまま、近づくだけで解錠。ノーアクションキースタイルです。

#### タッチキーモード

専用リモコンをバッグなどに入れたまま、タッチボタンを押すだけで解錠。1アクションキースタイルです。

#### ニーズにあわせて、切り替えられるシステムです。

●2つの機能を持ち合わせたシステムなので、生活スタイルによって、お施主様自身で簡単に切り替えられるシステムです。

#### お買い物からの帰宅時に、便利です！

●荷物で両手がふさがっていても大丈夫。ノータッチキーモードならば、ドアに近づくだけで解錠できます。

#### キッチンや2階からでも施錠できますか？

●タッチ/ノータッチ切替キーシステムならば、キッチンからでも2階からでも施錠ができます。

#### お子さまのいらっしゃる家庭では、こんな使い方も！

●お子さまの帰宅の場面は、その家に人がいるかどうか分かる場面です。ノータッチキーモードで「ただいま」と言ってドアを開ければ、“昼間、人がいる家”を装えます。

#### 多彩な遠隔操作システムと連動が可能です。

タッチ/ノータッチ切替キーシステムでは、モニターやファイブキーシステムとの連動なども可能です。

#### テレビドアホンセット(カラーモニター)

部屋のモニターで来訪者を確認しながら施錠ができます。



テレビドアホンセット (カラーモニター)

#### 電気錠コントローラ

玄関まで行かなくても、施錠状態を確認できます。



電気錠コントローラ

#### 5キー暗証解錠ボタン

暗証番号で施錠ができます。

5キー暗証解錠ボタン

#### ノータッチキーモードの操作方法

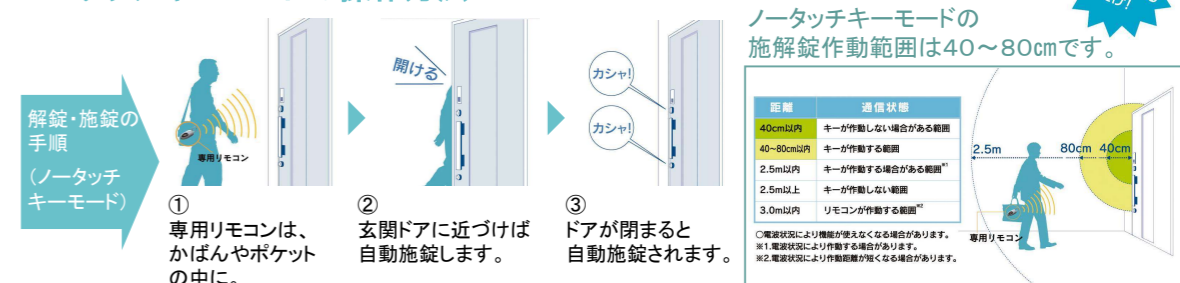



## 玄関ドア らくらくキースタイル らくらくキースタイル 商品特長

使う人の立場で考えられた、らくらくキースタイル。その便利さや、安心＆安全には、確かな理由があります。

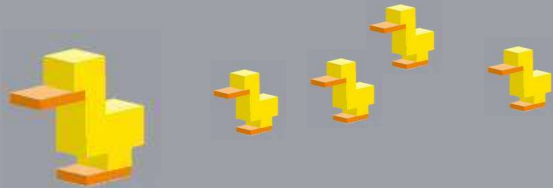

ちょっとした所にも、省エネの工夫があります。

### 2つのロックの動きが少しずれるのも、実は省エネの配慮なのです。

2つのロックは、0.5秒ずれて動くように設定されています。それは、同時に動かそうとすると多くの電力がかかるため、あえてずらして、消費電力を抑えています。

※玄関引戸PGシリーズは除きます。



### 先にタッチスイッチを押すのも、省エネの配慮なのです。

タッチスイッチを押すことで、電源が入ります。これも省エネの配慮です。このことで、電池が約1年間もちます。(1日10回施錠すると想定しての計算です。)



安心＆安全を支える技術があります。

### CAZASは、最も信頼度の高い非接触型ICカードです。

カードは通常、磁気ストライプ付きカード/接触型ICカード/非接触型ICカードの3つに分類されます。CAZASはCAZASはこれの中で、最も信頼度の高い非接触型ICカードです。非接触型ICカードの特長は、磁気を近づけてもデータが壊れない事。他の2種のカードは、磁石を近づけると磁気ストライプのデータが壊れて使用できなくなります。

### 安心＆安全の理由は、ICチップにあります。

CAZASのICチップは、理論的には約28兆通りの鍵違いがあります。また、リーダーによって鍵データを読み出す際は、相互認証方式を採用しているため、データを不正に読み取ろうとするスキミングも防止します。



## よくある質問 ここではCAZASシステム、簡易タッチキーシステム&タッチ/ノータッチ切替キーシステムに関する、よくある質問をご紹介します。

### ●カードキーや、専用リモコンを持たずに・・・

- Q** カードキーや専用リモコンを持たずに室外へ。閉めだされたりしませんか？  
**A** 手動キーやサムターンを回して解錠した場合は自動施錠機能がキャンセルされます。専用リモコンを持っていない場合や、室内側に解錠ボタンがないCAZASの場合は、サムターンを回して解錠することになりますので、閉め出される事はありません。  
※「ちょっと新聞を取りに行く」「荷物の出し入れをする」という時は、手動キーやサムターンで解錠すれば自動施錠されません。
- 注意** 専用リモコンを使わなくても、遠隔操作機器の解錠ボタンで鍵をあけて外出すれば自動施錠機能が働きます。玄関近くに解錠ボタンを設置する場合には、5キー暗証解錠ボタンの設置をお奨めします。  
※玄関ドア本体に付いているタッチボタン(内・外とも)は、専用リモコンがなければ作動しないようになっています。

### ●手動で解錠した場合

- Q** 専用リモコンを持っていながら、手動で解錠した！  
**A** 手動操作が優先されます。この場合は自動施錠はしないので、専用リモコンで施錠するようにしてください。

### ●電池が減ってきたら・・・

- Q** ドア本体の電池の交換時期は、どうしたら分かるのですか？  
**A** 施錠・解錠時にピッ音が5回鳴ったら、電池の交換時期です。  
※5回鳴ってから100回程度の施錠動作が可能です。
- Q** 専用リモコンの電池の交換時期は、どうしたら分かるのですか？  
**A** 専用リモコンのボタンを押しても作動しない、作動距離が短くなった、専用リモコンのランプが暗くなったら、電池の交換時期です。
- Q** 外出中に専用リモコンの電池が切れたら、どうなりますか？  
**A** 解錠できなくなります。電池と交換して下さい。電池を交換しても登録情報は消えません。

### ●カードキーや専用リモコンを失くした・・・

- Q** カードキーや専用リモコンを紛失した！  
**A** カードキーや専用リモコンの再登録により、その時登録しなかったカードキーや専用リモコンを無効化することができます。従来のようにお金と時間を掛けてシリンダー交換をしなくて済みます。  
※紛失したカードキーや専用リモコンが見つかった場合、改めて登録し直せば使用できるようになります。

### ●電波を傍受される心配は・・・

- Q** 専用リモコンの電波を傍受されて鍵をあけられることはありませんか？  
**A** 電波を暗号化(ローリングコード方式)しています。万一電波を傍受されても同じ電波では解錠されません。
- 《ローリングコード方式》  
常に一定のIDコードを送信する固定コード方式では、送信されたIDコードを傍受され、解錠される恐れがあります。ローリングコード方式では、送信するIDコードを施錠する毎に変更させ、システムの不正解錠を防止します。傍受されて同じコードを発信されても作動しないので安心です。

## 上手な使い方

## 豆知識

ここではCAZAS、簡易タッチキーシステム&タッチ/ノータッチ切替キーシステムに関して、知っておくと便利な、上手な使い方をご紹介します。



### 自動施錠したくない時は、どうすれば・・・？

自動施錠はとても便利な機能ですが、日常のさまざまな利用シーンの中では、左記のような逆に、自動施錠したくない場合もあります。

まずは、一旦家の中に入れ、サムターンで解錠すれば自動施錠しません。

・・・等々

## らくらくキースタイル対応商品のご案内

らくらくキースタイルに対応する機能的で  
美しいリクシル・ドア/引戸商品をご紹介します

システム 商品名	電池式		100V配線式
	CAZAS システム	簡易タッチキー システム	タッチ/ノータッチ 切替キーシステム
アヴァントス	●	—	●
玄関引戸PGシリーズ	●	●	●
リフォームドア(カバー工法)	●	●	—
玄関引戸k6シリーズ	—	●	●



### アヴァントス

デザイン・素材、すべてにこだわり抜いた高級断熱玄関ドアです。



### 玄関引戸PGシリーズ

断熱性能にすぐれた構造の玄関引戸シリーズ。多彩なデザインバリエーションもご用意しました。